



# JBL CINEMA SB140



**MODE D'EMPLOI**

---

## **CONSIGNES DE SÉCURITÉ IMPORTANTES**

### **Vérifiez la tension secteur avant l'utilisation**

La JBL CINEMA SB140 (barre de son et caisson de basses) a été conçue pour un courant alternatif 100-240 V, 50/60 Hz. La connexion à une tension de ligne autre que celle prévue pour votre produit peut créer un risque de sécurité et d'incendie et peut endommager l'appareil. Pour toute question sur les exigences de tension de votre modèle spécifique ou sur la tension secteur dans votre zone, contactez votre distributeur ou un représentant du service clientèle avant de brancher l'appareil à une prise murale.

### **N'utilisez pas de rallonge**

Afin d'éviter des risques pour la sécurité, utilisez uniquement le cordon secteur fourni avec votre appareil. Nous déconseillons l'utilisation de rallonges avec ce produit. Comme pour tous les appareils électriques, ne faites pas passer les cordons secteurs sous des tapis ou des moquettes et ne placez pas d'objets lourds dessus. Les cordons secteurs endommagés doivent être remplacés immédiatement par un cordon respectant les spécifications de l'usine, dans un centre de service agréé.

### **Manipulez le cordon secteur avec précaution**

Pour débrancher le cordon secteur d'une prise secteur, tirez toujours sur la fiche, ne tirez jamais sur le câble. Si vous n'avez pas l'intention d'utiliser votre enceinte pendant longtemps, débranchez la fiche de la prise secteur.

### **N'ouvrez pas le boîtier**

Ce produit ne contient aucun composant réparable par l'utilisateur. L'ouverture du boîtier peut présenter un risque d'électrocution et toute modification du produit annulera votre garantie. Si de l'eau pénètre par inadvertance dans l'appareil, débranchez-le immédiatement de l'alimentation secteur et consultez un centre de service agréé.

# TABLE DES MATIÈRES

<b>CONSIGNES DE SÉCURITÉ IMPORTANTES</b>	<b>2</b>	<b>8 RESTAURATION DES PARAMÈTRES D'USINE</b>	<b>12</b>
<b>1 INTRODUCTION</b>	<b>4</b>	<b>9 SPÉCIFICATIONS DU PRODUIT</b>	<b>12</b>
<b>2 CONTENU DE LA BOÎTE</b>	<b>4</b>	<b>10 RÉOLUTION DES PROBLÈMES</b>	<b>13</b>
<b>3 PRÉSENTATION DU PRODUIT</b>	<b>5</b>	<b>11 MARQUES COMMERCIALES</b>	<b>14</b>
3.1 COMMANDES ET TÉMOINS	5		
3.2 CONNECTEURS	5		
3.3 CAISSON DE BASSES	6		
3.4 TÉLÉCOMMANDE	6		
<b>4 POSITIONNEMENT</b>	<b>7</b>		
4.1 POSITIONNEMENT SUR UNE TABLE	7		
4.2 MONTAGE MURAL	7		
<b>5 CONNEXION</b>	<b>8</b>		
5.1 CONNEXION AU TÉLÉVISEUR	8		
5.2 CONNEXION BLUETOOTH	8		
<b>6 LECTURE</b>	<b>9</b>		
6.1 ALLUMAGE / VEILLE AUTO / RÉVEIL AUTO	9		
6.2 LECTURE DEPUIS LA SOURCE TV	10		
6.3 LECTURE DEPUIS LA SOURCE BLUETOOTH	10		
<b>7 PARAMÈTRES AUDIO</b>	<b>11</b>		
7.1 PARAMÈTRES D'ÉGALISATION PRÉDÉFINIS	11		
7.2 MODE VOCAL	11		

## 1 INTRODUCTION

Merci pour votre achat de la JBL CINEMA SB140 (barre de son et caisson de basses), conçue pour apporter une expérience sonore extraordinaire à votre système de divertissement à domicile. Nous vous invitons à prendre quelques minutes pour lire ce manuel, qui décrit le produit et inclut des instructions pas à pas d'installation et de mise en route.

Les modèles et les caractéristiques techniques peuvent faire l'objet de modifications sans préavis. Pour toute question sur la barre de son, son installation ou son fonctionnement, veuillez contacter votre détaillant ou installateur, ou visitez notre site Web : [www.jbl.com](http://www.jbl.com).

## 2 CONTENU DE LA BOÎTE

Déballiez le contenu de la boîte avec précaution et vérifiez que les pièces suivantes sont incluses. Si une pièce est endommagée ou manquante, ne l'utilisez pas et contactez votre détaillant ou un représentant du service clientèle.

### Unité principale



### Caisson de basses

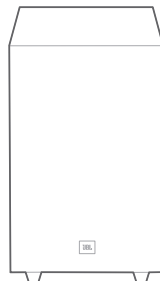

### Télécommande (avec 2 piles AAA)

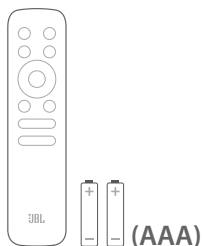

### Cordon d'alimentation\*



\* Le nombre de cordons secteurs et les types des prises varient selon les régions.

### Câble HDMI



### Kit de montage mural

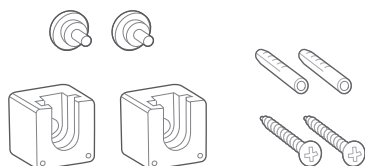

### Informations sur le produit et gabarit de montage mural



## 3 PRÉSENTATION DU PRODUIT

### 3.1 Commandes et témoins

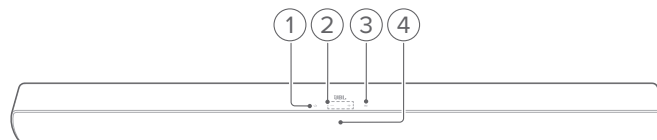

1. **⏻ (Marche/arrêt)**
  - Allumage ou veille.
2. **-/+ (Volume)**
  - Augmentation ou diminution du volume.
  - Appuyez longuement pour augmenter ou diminuer le volume en continu.
  - Appuyez simultanément sur les deux boutons pour couper le son ou le rétablir.
3. **⌂ (Source)**
  - Sélection d'une source sonore : **Bluetooth** (par défaut) or **HDMI ARC** (TV connectée par la prise **HDMI ARC**), ou **Optique** (TV / appareil numérique connecté par la prise **OPTICAL**)

#### 4. Témoins d'état

●	Rouge fixe	Passage au mode veille.
●	Ambre fixe	Subwoofer connecté
○	Blanc fixe	Source optique sélectionnée.
●	Bleu fixe	Connectée au Bluetooth.
⚙️	Clignotement bleu rapide	Passage au mode de jumelage Bluetooth.
\	Clignotant (source sonore actuelle)	Modification du volume en cours
\	Clignotement lent (source sonore actuelle)	Niveau maximal / minimal du volume atteint
\	Clignotement lent continu (source sonore actuelle)	Son coupé

### 3.2 Connecteurs

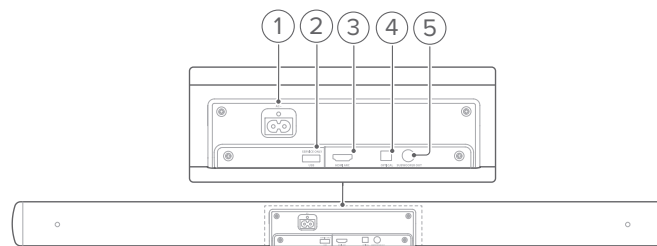

1. **AC~**
  - Branchement de l'alimentation électrique.
2. **USB**
  - Connecteur USB pour la mise à jour du logiciel (réservé au service).
  - Connexion à un dispositif de stockage USB pour la lecture audio (version américaine uniquement).

### 3. HDMI ARC

- Connexion de l'entrée HDMI ARC de votre téléviseur.

### 4. OPTICAL

- Connexion de la sortie optique de votre téléviseur ou appareil numérique.

### 5. SUBWOOFER OUT

- Branchement de la fiche du caisson de basses

## 3.3 Caisson de basses

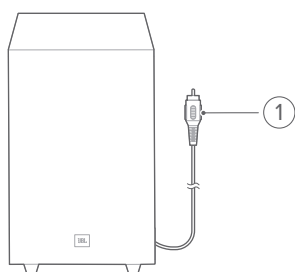

### 1. Fiche du caisson de basses

- Branchez-la dans la prise **SUBWOOFER OUT** de la barre de son

## 3.4 Télécommande

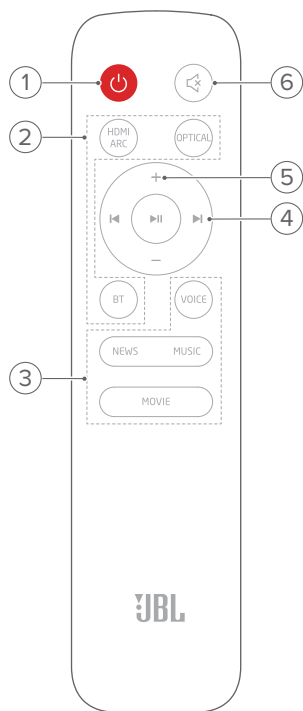

### 1.

- Allumage ou veille.

## 2. Sélecteurs de source

### HDMI ARC

- Sélection de la source HDMI ARC

### OPTICAL

- Sélection de la source Optique

### BT

- Sélection de la source Bluetooth.
- Appuyez longuement pour connecter un autre appareil Bluetooth.

## 3. Boutons des effets sonores

### NEWS / MUSIC / MOVIE

- Sélection des paramètres d'égalisation (EG) prédéfinis pour actualités/musique/cinéma.

### VOICE

- Sélection du mode vocal pour améliorer la clarté des voix

## 4. Boutons de lecture

### 

- Source Bluetooth : saut à la piste précédente ou suivante

### 

- Source Bluetooth : démarrage ou suspension de la lecture

## 5. + / -

- Augmentation ou diminution du volume
- Appuyez longuement pour augmenter ou diminuer le volume en continu.

## 6. (Silence)

- Coupure / rétablissement du son

## 4 POSITIONNEMENT

### 4.1 Positionnement sur une table

Placez la barre de son et le caisson de basses sur une surface plate et stable. Le caisson de basses doit se trouver à au moins 1 m (3 pieds) de la barre de son et à 10 cm (4") d'une paroi.

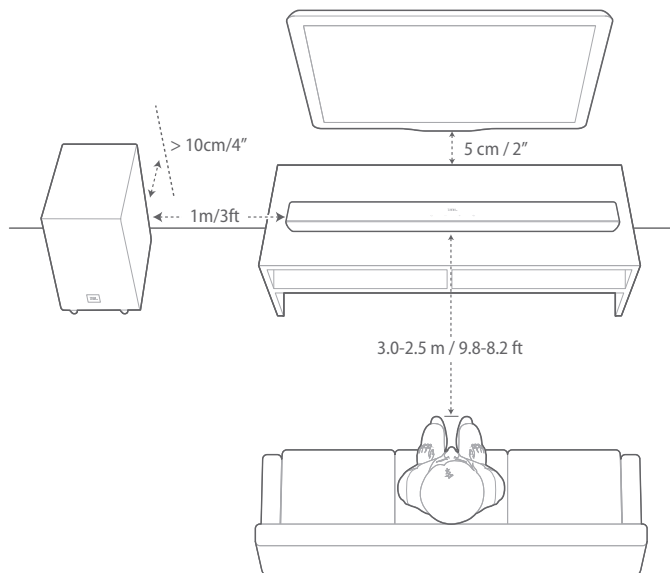

#### REMARQUES :

- Le cordon secteur doit être branché correctement à l'alimentation.
- Ne placez aucun objet sur la barre de son ou le caisson de basses.

### 4.2 Montage mural

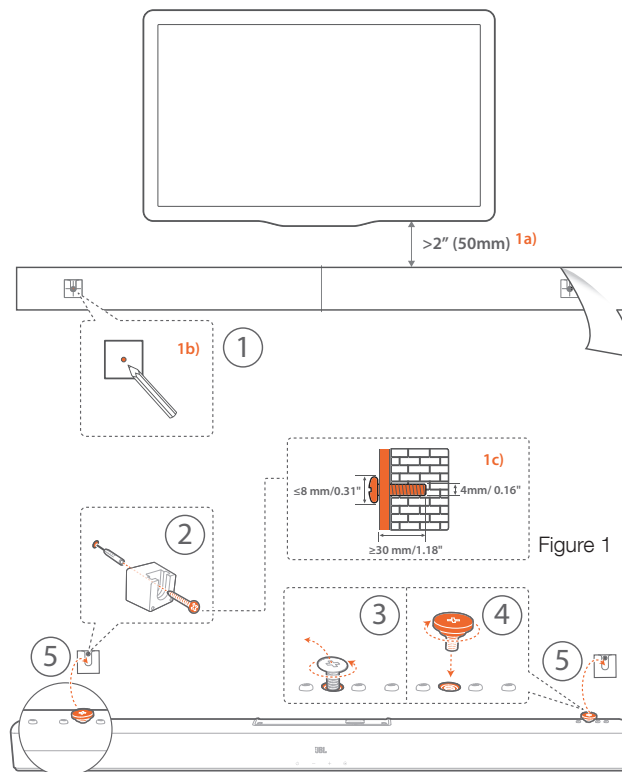

#### 1. Préparation :

- En respectant une distance minimale de 50 mm (2") de votre téléviseur, collez le gabarit de montage mural fourni sur une paroi en utilisant du ruban adhésif.
- Utilisez la pointe de votre stylo pour marquer l'emplacement des vis. Retirez le gabarit.
- Aux emplacements repérés, percez un trou de 4 mm / 0,16". Reportez-vous à la Figure 1 pour les dimensions des vis.

#### 2. Installez le support de montage mural.

3. Comme représenté dans le schéma, retirez la vis de fixation à l'aide d'un tournevis.

4. Vissez la vis de fixation murale incluse dans le kit de montage fourni.

#### 5. Montez la barre de son.

#### REMARQUES :

- Vérifiez que le mur peut supporter le poids de la barre de son.
- Le montage doit être fait uniquement sur une paroi verticale.
- Évitez un emplacement subissant une température ou une humidité élevées.
- Avant le montage mural, veillez à ce que les câbles soient correctement branchés entre la barre de son et les appareils externes.
- Avant le montage mural, vérifiez que la barre de son est débranchée de l'alimentation. Sinon, il existe un risque d'électrocution.

## 5 CONNEXION

### 5.1 Connexion au téléviseur

Branchez la barre de son à votre téléviseur par le câble HDMI fourni ou un câble optique (vendu séparément).

#### Par le câble HDMI fourni

Une connexion HDMI supporte l'audio et la vidéo numériques sur une seule connexion. La connectivité HDMI est la meilleure option pour votre barre de son.

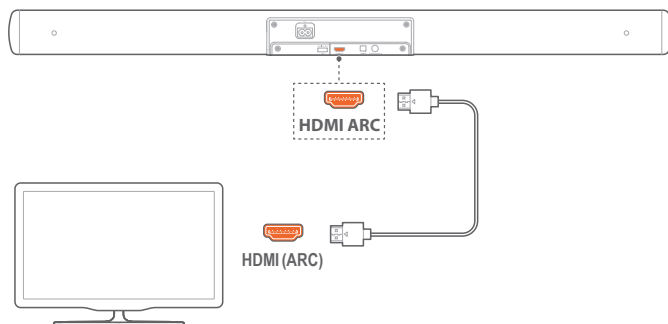

1. Branchez la barre de son à votre téléviseur en utilisant le câble HDMI fourni.
2. Sur votre téléviseur, vérifiez que HDMI-CEC et HDMI ARC ont été activés. Reportez-vous au mode d'emploi de votre téléviseur pour plus d'informations.

#### REMARQUES :

- La compatibilité intégrale avec tous les appareils HDMI-CEC n'est pas garantie.
- Contactez le fabricant de votre téléviseur si vous avez des problèmes avec la compatibilité HDMI-CEC de votre téléviseur.

#### Par un câble optique

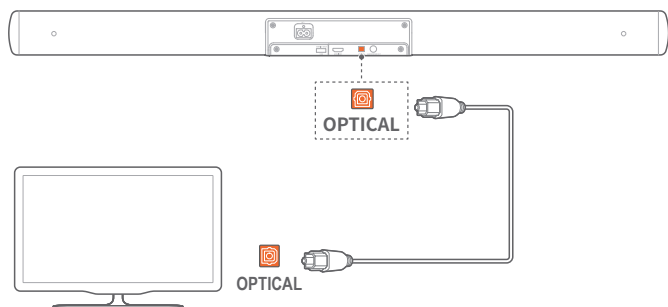

- Branchez la barre de son à votre téléviseur en utilisant un câble optique (vendu séparément).

### 5.2 Connexion Bluetooth

Pour utiliser le Bluetooth, connectez la barre de son à votre appareil Bluetooth, tel qu'un smartphone, une tablette ou un ordinateur portable.

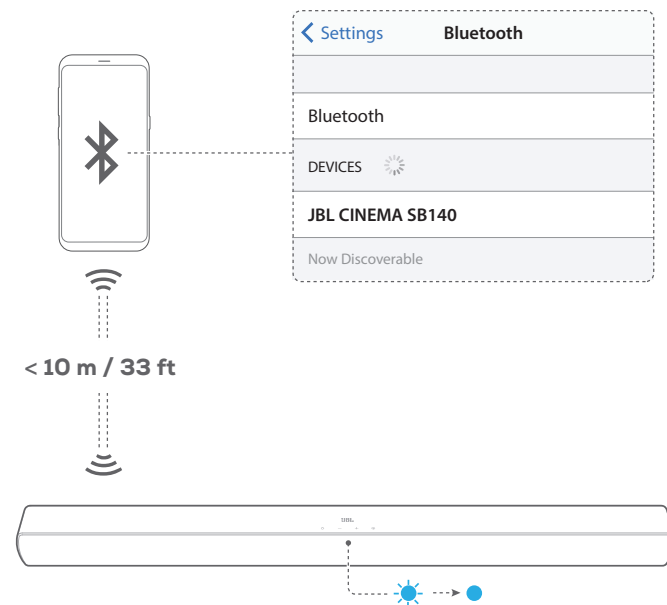

#### Connexion d'un appareil Bluetooth

1. Appuyez sur  $\text{⏻}$  pour allumer l'appareil (voir "6.1 Allumage / Veille auto / Réveil auto" dans le chapitre "6 LECTURE").
2. Pour sélectionner la source Bluetooth, appuyez sur  $\text{Ⓞ}$  sur la barre de son ou sur  $\text{Ⓞ}$  sur la télécommande.  
→ Prête pour le jumelage : le témoin d'état clignote bleu.
3. Sur votre appareil Bluetooth, activez le Bluetooth et recherchez « JBL CINEMA SB140 » dans les trois minutes.  
→ Connecté : le témoin d'état est allumé bleu fixe. Vous entendez une tonalité de confirmation.

#### Reconnexion du dernier appareil Bluetooth jumelé

Votre appareil Bluetooth est mémorisé en tant qu'appareil jumelé quand la barre de son se met en veille. Lors de votre choix suivant de la source Bluetooth, la barre de son reconnecte automatiquement le dernier appareil jumelé.



## Connexion d'un autre appareil Bluetooth

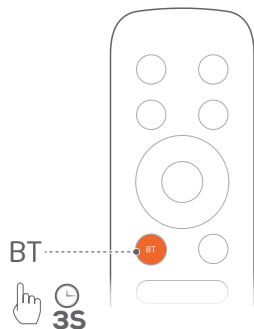

1. La source Bluetooth étant sélectionnée, appuyez longuement sur **C** sur la barre de son ou sur **BT** de la télécommande jusqu'à ce que le témoin d'état clignote bleu.  
→ La barre de son passe au mode de jumelage du Bluetooth, le témoin d'état clignote bleu.
2. Suivez l'étape 3 de « Connexion d'un appareil Bluetooth ».
  - Si l'appareil a déjà été jumelé avec la barre de son, oubliez d'abord « **JBL CINEMA SB140** » sur l'appareil.

### REMARQUES :

- La connexion Bluetooth sera perdue si la distance entre la barre de son et l'appareil Bluetooth dépasse 10 m (33 pieds").
- Les appareils électroniques peuvent provoquer une interférence radio. Les appareils qui produisent des ondes électromagnétiques doivent être gardés à distance de la barre de son, tels que des fours à micro-ondes ou des appareils de réseau local sans fil.

## 6 LECTURE

### 6.1 Allumage / Veille auto / Réveil auto

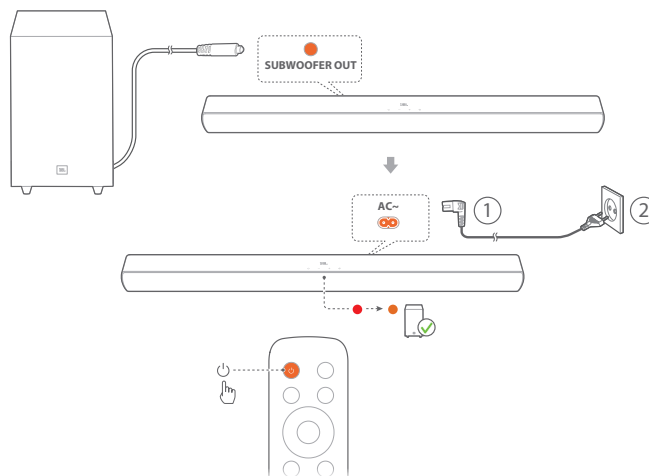

#### Allumage

1. Connectez le caisson de basses à la barre de son en insérant la fiche du caisson de basses dans la prise **SUBWOOFER OUT** de la barre de son.
2. Branchez la barre de son au secteur en utilisant le cordon d'alimentation fourni.
3. Appuyez sur **U** pour l'allumer.  
→ Le caisson de basses se connecte automatiquement à la barre de son. Connecté : Le témoin de connexion devient ambre et fixe (●).

#### REMARQUES :

- Utilisez uniquement le cordon secteur fourni.
- Avant d'allumer la barre de son, vérifiez que vous avez réalisé tous les autres branchements (voir "5.1 Connexion au téléviseur" dans le chapitre "5 CONNEXION").

#### Veille auto

Si la barre de son est inactive pendant plus de 10 minutes, elle se met automatiquement en veille. Lorsque vous rallumez la barre de son, elle revient à la dernière source sélectionnée.

#### Réveil auto

En veille, la barre de son se réveille automatiquement quand :

- la barre de son est connectée à votre téléviseur par la connexion HDMI ARC et votre téléviseur est allumé ;
- la barre de son est connectée à votre téléviseur par un câble optique et des signaux audio sont détectés sur le câble optique.

## 6.2 Lecture depuis la source TV

Avec la barre de son connectée, vous pouvez profiter du son du téléviseur sur les haut-parleurs de la barre de son.

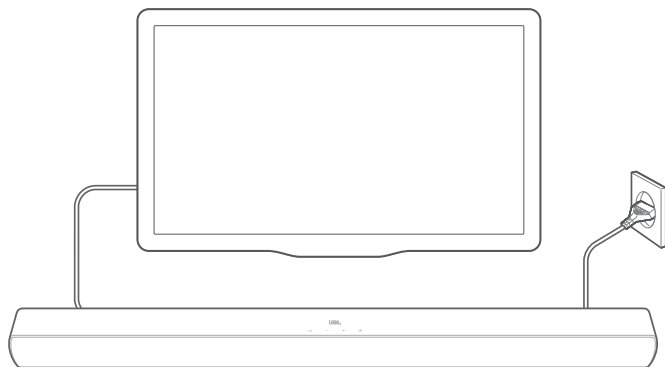

1. Vérifiez que votre téléviseur est réglé pour supporter des enceintes externes et que les haut-parleurs internes du téléviseur sont désactivés. Reportez-vous au mode d'emploi de votre téléviseur pour plus d'informations.
2. Vérifiez que la barre de son est branchée correctement à votre téléviseur (voir "5.1 Connexion au téléviseur" dans le chapitre "5 CONNEXION").
3. Pour sélectionner la source téléviseur, appuyez sur **G** sur la barre de son ou sur **HDMI ARC / OPTICAL** sur la télécommande.
  - L'indicateur d'état devient blanc et fixe (○), si votre téléviseur est connecté à la barre de son via le connecteur **HDMI ARC**.
  - L'indicateur d'état devient ambre et fixe (●), si votre téléviseur est connecté à la barre de son via le connecteur **OPTICAL**.

### 6.2.1 Configuration de la télécommande du téléviseur

Pour utiliser la télécommande de votre téléviseur pour votre téléviseur et pour la barre de son, vérifiez que votre téléviseur supporte le HDMI-CEC. Si votre téléviseur ne prend pas en charge le HDMI-CEC, suivez les étapes de "Apprentissage de la télécommande du téléviseur".

#### HDMI-CEC

Si votre téléviseur prend en charge le HDMI-CEC, activez les fonctions comme indiqué dans le mode d'emploi de votre téléviseur. Vous pouvez commander volume +/-, la source audio et les fonctions d'allumage/veille de votre barre de son via la télécommande du téléviseur.

#### Apprentissage de la télécommande du téléviseur

Grâce à l'apprentissage IR, la télécommande infrarouge de votre téléviseur peut apprendre certaines commandes de la barre de son.

1. Vérifiez que vous avez mis la barre de son en veille.
2. Sur la barre de son, appuyez longuement sur **⏏** et **+** jusqu'à ce que le témoin d'état clignote ambre.
  - Vous entrez en mode d'apprentissage de la télécommande du téléviseur.

3. Dans les secondes qui suivent, exécutez les actions suivantes sur la barre de son et sur la télécommande de votre téléviseur :
  - a) Sur la barre de son : appuyez longuement sur l'un des boutons suivants : **+**, **-**, **G** et **⏏** jusqu'à ce que le témoin d'état clignote trois fois rouge.
  - b) Appuyez deux fois sur le bouton de votre choix sur la télécommande de votre téléviseur.
    - Lorsque le témoin d'état clignote ambre sur la barre de son, la fonction du bouton de la barre de son est apprise par le bouton de télécommande de votre téléviseur.
4. Répétez l'étape 3 pour achever l'apprentissage des boutons.
5. Pour quitter le mode d'apprentissage de la télécommande du téléviseur, appuyez longuement sur **G** et **+** sur la barre de son jusqu'à ce que le témoin d'état clignote trois fois ambre.

## 6.3 Lecture depuis la source Bluetooth

Diffusez du son via le Bluetooth, de votre appareil Bluetooth vers la barre de son.

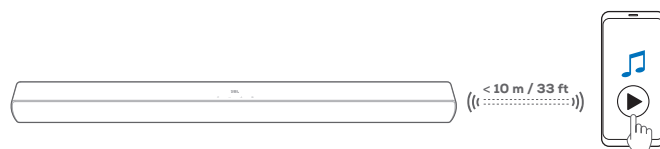

1. Vérifiez que la barre de son a été correctement connectée à votre appareil Bluetooth (voir "5.2 Connexion Bluetooth" dans le chapitre "5 CONNEXION").
2. Pour sélectionner la source Bluetooth, appuyez sur **G** sur la barre de son ou sur **Bluetooth** sur la télécommande.
3. Démarrez la lecture audio sur votre appareil Bluetooth.
4. Réglez le volume sur la barre de son ou votre appareil Bluetooth.

## 7 PARAMÈTRES AUDIO

### 7.1 Paramètres d'égalisation prédéfinis

Avec la télécommande, sélectionnez les paramètres d'égalisation (EG) prédéfinis correspondant à votre lecture audio.

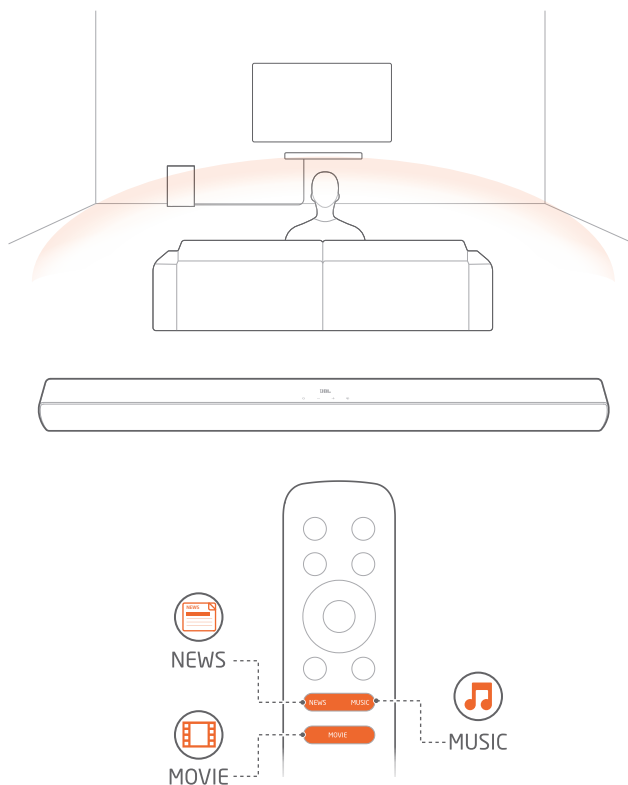

**MUSIC:** mode audio pour la musique

**MOVIE:** mode audio pour le cinéma

**NEWS:** mode audio pour des programmes télévisés tels que les actualités et la météo

### 7.2 Mode vocal

Le mode vocal permet d'améliorer la clarté de voix afin de faciliter l'écoute et la compréhension de la parole.

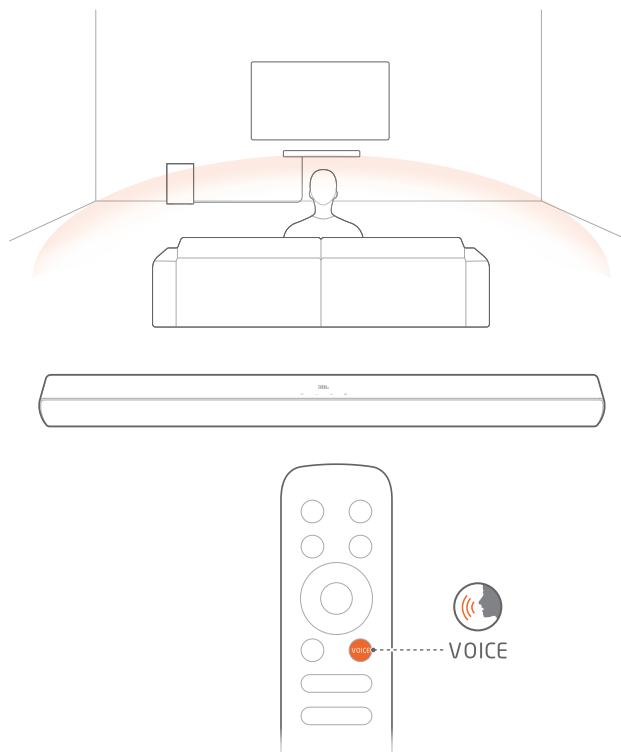

- Appuyez sur **VOICE** sur la télécommande pour sélectionner le mode vocal.

---

## 8 RESTAURATION DES PARAMÈTRES D'USINE

En restaurant les paramètres par défaut définis en usine, vous effacez tous vos réglages personnalisés de la barre de son.

- Sur la barre de son, appuyez pendant plus de 10 secondes sur  et .

---

## 9 SPÉCIFICATIONS DU PRODUIT

### Spécifications générales :

- Alimentation électrique : 100 - 240 V~, 50/60 Hz
- Puissance de sortie totale des enceintes (max. à 1 % DHT) : 110 W
- Puissance de sortie de la barre de son (max. à 1 % DHT) : 2 x 27 W
- Puissance de sortie du caisson de basses (max. à 1 % DHT) : 56 W
- Haut-parleurs de la barre de son : 2 haut-parleurs large bande de 51 mm (2")
- Haut-parleur du caisson de basses : Caisson de basses câblé, 102 mm (4")
- Consommation en veille : 0,5 W
- Température de fonctionnement : 0 °C - 45 °C

### Spécifications du HDMI :

- Sortie vidéo HDMI (avec canal de retour audio) : 1
- Version HDCP HDMI : 1.4

### Spécifications audio :

- Réponse en fréquence : 40 Hz - 20 kHz
- SPL max : 82 dB
- Entrées audio : 1 optique, Bluetooth, USB (la lecture USB est disponible sur la version US. Sur les autres versions, l'USB est réservé au service.)

### Spécifications USB (la lecture audio est réservée à la version américaine) :

- Prise USB : Type A
- Caractéristiques USB : 5 VCC / 0,5 A
- Formats de fichiers supportés : mp3
- Codec MP3 : MPEG 1 Layer 1/2/3, MPEG 2/2.5 Layer 1/2/3
- Taux d'échantillonnage MP3 : 8 KHz - 48 KHz
- Débit de bits MP3 : MPEG 1 Layer 1: 32kbps - 448kbps; MPEG 1 Layer 2: 32kbps - 384kbps; MPEG 1 Layer 3: 32kbps - 320kbps; MPEG 2/2.5 Layer 1: 32kbps - 256kbps; MPEG 2/2.5 Layer 2/3: 8kbps - 160kbps

### Spécifications radio :

- Version du Bluetooth : V4.2 ou version ultérieure
- Profils Bluetooth : A2DP V1.3 ou version ultérieure, AVRCP V1.5
- Plage de fréquences du Bluetooth : 2402 - 2480 MHz
- Puissance d'émission max. du Bluetooth : < 0 dBm (PIRE)
- Modulation Bluetooth : GFSK,  $\pi/4$  DQPSK

### Dimensions :

- Dimensions (L x H x P) : 900 x 62 x 67,5 mm / 35,4" x 2,44" x 2,66" (barre de son) ; 170 x 275 x 240 mm / 6,7" x 10,82" x 9,45" (caisson de basses)
- Poids : 1,5 kg (barre de son) ; 2,7 kg (caisson de basses)
- Dimensions de l'emballage (L x H x P) : 995 x 205 x 375 mm / 39,17" x 8,07" x 14,76"
- Poids de l'emballage (poids brut) : 6,0 kg

## 10 RÉOLUTION DES PROBLÈMES

N'essayez jamais de réparer ce produit par vous-même. Si vous rencontrez des problèmes lors de l'utilisation de ce produit, vérifiez les points suivants avant de requérir une intervention.

### Systeme

#### L'appareil ne s'allume pas.

- Vérifiez si le cordon secteur est branché à la prise secteur et à la barre de son.

#### La barre de son ne répond pas aux pressions sur les boutons.

- Restaurez les réglages d'usine de la barre de son (voir le chapitre "8 RESTAURATION DES PARAMÈTRES D'USINE").

### Son

#### Aucun son de la barre de son.

- Vérifiez que le son de la barre de son n'est pas coupé.
- Sélectionnez la source d'entrée audio adéquate sur la télécommande.
- Branchez correctement la barre de son à votre téléviseur ou à d'autres appareils.
- Restaurez les réglages d'usine de la barre de son en appuyant pendant plus de 10 secondes sur **U** et **C** sur la barre de son.

#### Son déformé ou écho

- Si vous diffusez le son du téléviseur sur la barre de son, veillez à couper le son du téléviseur ou à désactiver les haut-parleurs intégrés au téléviseur.

### Bluetooth

#### Un appareil ne peut pas se connecter à la barre de son.

- Vérifiez que la fonction Bluetooth de l'appareil est activée.
- Si la barre de son a été jumelée à un autre appareil Bluetooth, réinitialisez le Bluetooth (voir "Connexion d'un autre appareil Bluetooth" dans "5.2 Connexion Bluetooth").
- Si votre appareil Bluetooth a déjà été jumelé à la barre de son, réinitialisez le Bluetooth sur la barre de son, oubliez la barre de son sur l'appareil Bluetooth, puis refaites le jumelage de l'appareil Bluetooth et de la barre de son (voir "Connexion d'un autre appareil Bluetooth" dans "5.2 Connexion Bluetooth").

#### Mauvaise qualité audio d'un appareil Bluetooth connecté

- La réception Bluetooth est mauvaise. Rapprochez l'appareil source de la barre de son ou retirez tout obstacle entre l'appareil source et la barre de son.

#### L'appareil Bluetooth connecté se connecte et se déconnecte constamment.

- La réception Bluetooth est mauvaise. Rapprochez l'appareil source de la barre de son ou retirez tout obstacle entre l'appareil source et la barre de son.
- Avec certains appareils Bluetooth, la connexion Bluetooth peut être désactivée automatiquement pour économiser l'énergie. Cela n'indique pas un dysfonctionnement de la barre de son.

### Télécommande

#### La télécommande ne fonctionne pas.

- Vérifiez si les piles sont épuisées. Si c'est le cas, remplacez-les par des neuves.
- Réduisez la distance et l'angle entre la télécommande et l'appareil principal.

#### Impossible de terminer l'apprentissage de la télécommande du téléviseur.

- Vérifiez que vous utilisez une télécommande de télévision infrarouge. L'apprentissage IR n'est pas pris en charge par une télécommande de téléviseur Bluetooth.

---

## 11 MARQUES COMMERCIALES



The Bluetooth® word mark and logos are registered trademarks owned by Bluetooth SIG, Inc. and any use of such marks by HARMAN International Industries, Incorporated is under license. Other trademarks and trade names are those of their respective owners.



The terms HDMI, HDMI High-Definition Multimedia Interface, and the HDMI Logo are trademarks or registered trademarks of HDMI Licensing Administrator, Inc.



Manufactured under license from Dolby Laboratories. Dolby, Dolby Audio, and the double-D symbol are trademarks of Dolby Laboratories Licensing Corporation.



HARMAN International Industries,  
Incorporated 8500 Balboa Boulevard,  
Northridge, CA 91329 USA  
[www.jbl.com](http://www.jbl.com)

© 2024 HARMAN International Industries, Incorporated.  
All rights reserved.

JBL est une marque commerciale de HARMAN International Industries, Incorporated,  
déposée aux États-Unis et/ou dans d'autres pays. Les caractéristiques, les  
spécifications et l'aspect sont susceptibles d'être modifiés sans préavis.